

NÁVOD K OBSLUZE, MONTÁŽNÍ LIST

AUTOMATICKÝ PISOÁROVÝ SPLACHOVAČ

Funkce a charakteristika:

1. Automatické splachování: prostřednictvím indukčních součástí splachuje pisoár automaticky po použití.
2. Splachuje v pravidelných intervalech, aby chránil prostředí: je-li pisoár dlouhou dobu nepoužívaný, po uplynutí 24 hodin se ventil splachování otevře, aby nevyschla voda v potrubí a aby ze zpětného proudění nepronikal zápach.
3. Čistota a hygiena: splachovač funguje automaticky prostřednictvím automatického snímače, přičemž se uživatelé nemusí dotýkat žádné kovové části, dokonale splachuje, aniž byste cítili charakteristický zápach a účinně eliminuje vzájemnou nákazu bakteriemi.
4. Úspora vody: délku splachování lze nastavit automaticky podle frekvence používání pisoáru, čímž lze znatelně snížit spotřebu vody.
5. Garance pohodlí: s regulačním ventilem a filtrem může i neprofesionální obsluha jednoduše nastavit parametry vody a vyčistit filtr.
6. Inteligence: pomocí mikrodizajnu zařízením řízeného vedení a pomocí ovládání mikropočítačem lze nastavit indukční rozsah.
7. Alternativní napájení: pomocí AC110V-220V a baterie.
8. Úspora elektrické energie: napájení zařízení zajišťují čtyři alkalické baterie, které není třeba měnit po dobu dvou let při frekvenci používání 300krát za den.
9. Automatické nastavení vzdálenosti indukce: v závislosti na prostředí lze nastavit indukční vzdálenost, aby nedošlo k potížím s pravidelným nastavením vzdálenosti při změně prostředí.
10. Jednoduchý a umělecký vzhled zařízení a dynamický design splňují moderní trendy dnešní doby.

Model a specifikace:

Model	Automatický pisoárový splachovač	
Napájení	AC220V 50/60Hz DC6V/AC220V alternativní	DC6V a AC110V a AC220V jsou alternativním napájením v souladu s jinými požadavky.
Spotřeba energie	5W při splachování pod hodnotou 220V 0,5mW	Čtyři alkalické baterie lze používat přibližně 2 roky při frekvenci používání 300krát za den.
Indukční rozsah	40 - 70cm	Indukční rozsah lze nastavit pro bílý standardní indukční panel v závislosti na prostředí.
Vhodný tlak vody	0,05 - 0,6MPa	Nefunguje méně než 3 sekundy indukční doby.
Teplota prostředí	0,1 - 45°C	
Průměr trysky	G 1/2 (DN15)	

Poznámka:

Regulační ventil vody je z výrobního nastavení deaktivován a lze jej aktivovat po dokončení kontroly tlaku vody. Pokud voda neustále vytéká, indukční zařízení se musí připojit k indukční cívce a po instalaci napájení a baterie se voda automaticky zastaví. **(Před instalací dejte pozor na tyto položky)**

Poznámka:

Pokud je před indukčním okénkem nějaká pohyblivá bariéra nebo lidé před spuštěním napájení do 10 sekund, dojde ke zkrácení vzdálenosti nebo se automaticky obnoví po uplynutí 5 až 6 minut. Na začátku instalace nemusí voda vytékat při správné vzdálenosti. Během 5 minut dojde k nastavení nejvhodnější vzdálenosti.

Názvy součástí:

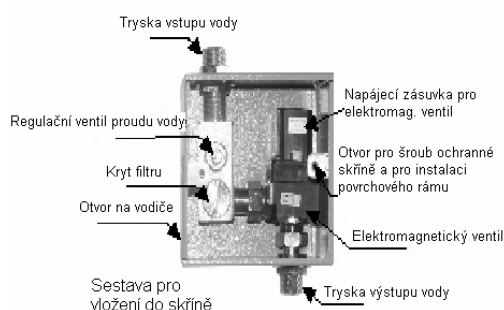

Základní zařízení A

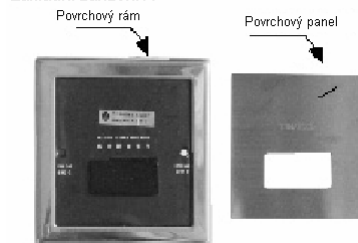

Vybrané součásti box na baterie



Vybrané součásti síťový zdroj



Základní zařízení B

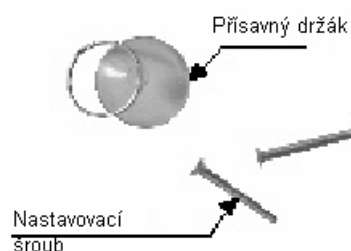
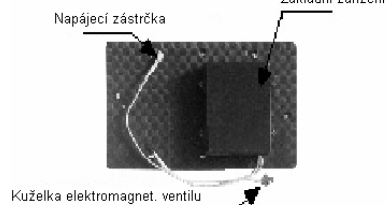

Nákres instalace:

Upozornění:

Před provozem počítejte s tloušťkou odvodňovacího potrubí a ozdobným nástěnným krytem, jejichž parametry jsou uvedeny v Nákresu instalace. Pro úspěšné provedení instalace je třeba postupovat podle následujících kroků.

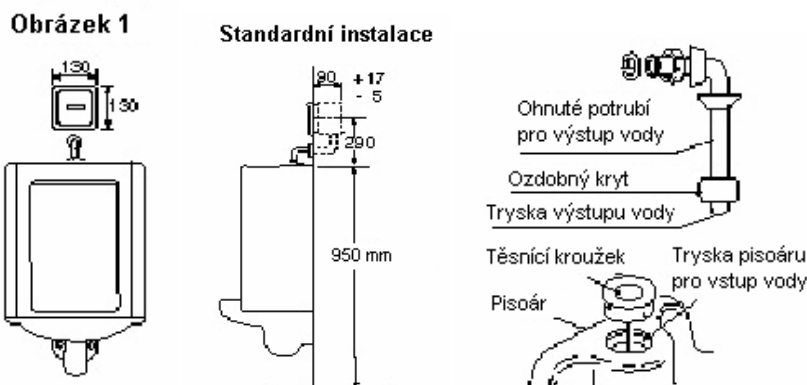

1. Zasuňte trysku výstupu vody do trysky pisoáru pro vstup vody.
2. Připojte ohnuté měděné potrubí výstupu vody a trysku výstupu vody.

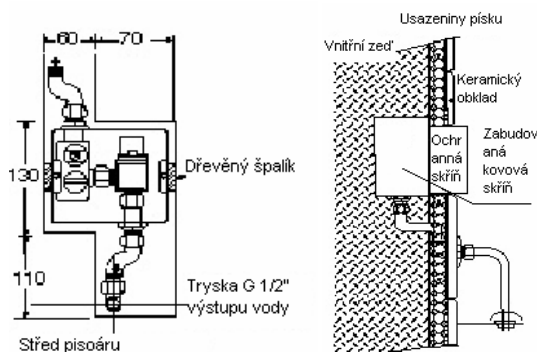

Upozornění:

Ihned po instalaci se musí zkontrolovat voda a tlak vody, stěna se může natřít na bílo a může se přilepit keramická deska, aby se mezi potrubím a spoji neobjevily netěsnosti.

Upozornění:

1. Před manipulací s jednotkou zachycující usazeniny a řezáním keramické desky se musí zachovat ochranná
2. poloha a keramická deska se musí přilepit ke kraji ochranné skříň.
3. Ochrannou skříň nelze během instalace odmontovat (zabudované vodiče lze dočasně odpojit při instalaci
4. adaptéru AC, ale potom se musí ochranná skříň nasadit zpět.)
5. Ochrannou skříň lze odmontovat po dokončení instalace jednotky zachycující usazeniny a po instalaci povrchového rámu a základu zařízení.

Vysekejte ve zdi otvor o velikosti výše uvedené sestavy o hloubce 90 mm podle orientační strany instalace a zasadte předem zabudovanou skříň. Vyrovnajte obě strany a připojte vodovodní potrubí. Poznámka: po připojení musíte zkontrolovat všechny spoje, aby nedošlo k žádným únikům vody po spuštění sestavy.

Nastavení vody:



Seřídte proud vody, jestliže teče málo nebo neteče vůbec. Otáčením nastavovacím šroubem pomocí šroubováku (typ „-“) nastavíte vodu (ve směru hodinových ručiček zvýšíte proud vody a opačným směrem jej snížíte.)

Vyčištění filtru:

1. Filtr se musí vyčistit na začátku používání indukčního zařízení a při splachování vody se sníženou indukcí.
2. Před otevřením krytu filtru se musí deaktivovat nastavovací šroub proudu vody.

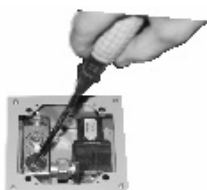

Krok 1: Otáčejte krytem filtru
Proti směru hodinových ručiček.



Krok 2: Vytáhněte filtr.



Krok 3: Vyčistěte filtr proudem vody a znovu nasadte filtr, kryt filtru a řádně je utěsněte.

Nákres a instalace baterie:

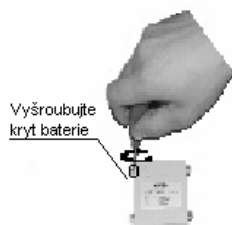

Vyšroubujte kryt baterie

Krok 1: Vyšroubujte šroub krytu baterie a otevřete jej.

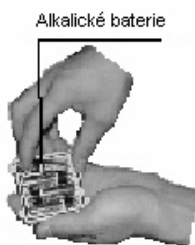

Alkalické baterie

Krok 2: Zastrčte 4 alkalické baterie (1,5V) a nasadte kryt baterie.



Napájecí zásuvka základního zařízení

Napájecí zástrčka krytu baterie

Krok 3: Propojte napájecí zásuvku základního zařízení a napájecí zástrčku krytu baterie.

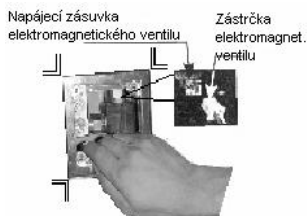

Napájecí zásuvka elektromagnetického ventilu

Zástrčka elektromagnet. ventilu

Krok 4: Propojte zástrčku elektromagnetického ventilu a zásuvku elektromagnetického ventilu.

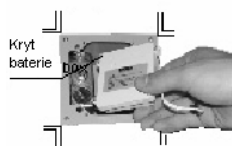

Kryt baterie

Krok 5: Nasadte kryt baterie do zabudované schránky.

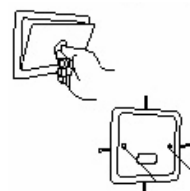

Krok 6: Nasadte povrchový panel do rámu.

Upozornění:

1. Musíte použít alkalické baterie AA 1,5V.
2. Nekombinujte baterie různých značek a opotřebení.
3. Životnost baterie je pouze přibližně jeden až dva měsíce, pokud nepoužijete baterie alkalické.
4. Indukční rozsah je nastaven automaticky během 5 minut od připojení napájení. V této době nelze indukční zařízení vzhledem k probíhajícímu automatickému nastavení používat.

Nákres instalace napájení:



Krok 1: Vyšroubujte šroub dvojitě kabelového připojení krytu schránky a otevřete ji.

Krok 2: Zastrčte odizolované vedení napájení AC 220V přes gumový otvor pro dvojitý vodič schránky do přípojovacího pólu a zašroubujte šroub přípojovacího pólu, potom opačným postupem nasadte kryt schránky.



Upozornění: Připojení proveďte přesně podle nákresu a vodič 220V nemůže být mimo vnější gumový otvor.

Krok 3: Propojte zásuvku napájení a zástrčku síťového zdroje.



Krok 4: Zasuňte zástrčku elektromagnetického ventilu do zásuvky elektromagnetického ventilu.

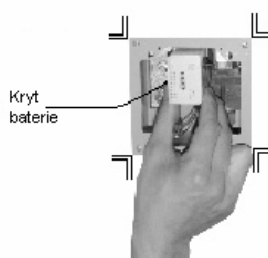

Krok 5: Namontujte síťový zdroj do zabudované schránky.

Upozornění:

1. Před instalací napájení 220 V AC musí být napájení vypnuto, aby byla zajištěna bezpečná instalace.
2. Před instalací se ujistěte, že v síťovém zdroji není žádná voda nebo cizí částice.
3. Ujistěte se, že gumové těsnění síťového zdroje je v původní poloze, aby plnilo svou ochrannou funkci.

Pokyny použití:

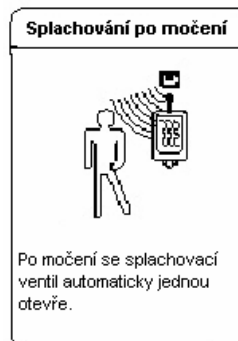

Chytrý způsob splachování:

- Indukční doba je 3 sekundy.
- Normální provozní stav: jakmile se n_kdo dostane do zóny indukce na 3 sekundy, splachovač se poprvé spustí na 2 sekundy a podruhé bude splachovat přibližně 4 sekundy (A) nebo 6 sekund (B) po opuštění zóny indukce.
 - Při močení do 10 sekund bude trvat druhý interval 2 sekundy.
 - Při močení delším než 10 sekund bude trvat druhý interval 6 sekund.
- Podle intervalu používání pisoáru můžete stanovit frekvenci používání.
 - Je-li používán dlouho (déle než 1 minutu), frekvence používání pisoáru je normální, splachování se spouští jednou jako dvou-intervalový typ.
 - Je-li používán krátce (méně než 1 minutu), frekvence používání pisoáru je častá a při normálním provozu se splachování spouští jednou jako jedno-intervalový typ.

Délka jednoho intervalu splachování závisí na močení (viz A, B), pouze při druhém intervalu: pokud je používán nepřetržitě 5krát, splachování se spouští jako obvyklý dvou-intervalový typ.

Bezpečnostní upozornění:

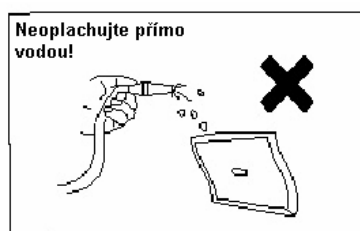
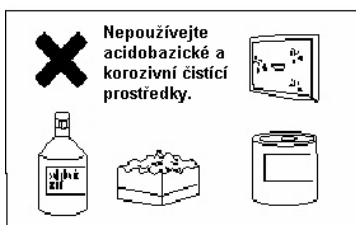

Při běžném provozu čistěte povrch zařízení čistou a jemnou utěrkou místo korozivními čisticími prostředky a vodou, jinak může dojít k poškození povrchu a vnitřních vodičů.

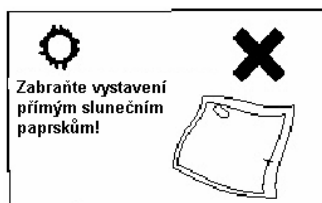

Abyste neovlivnili normální provoz zařízení, nesmí být indukční okénko vystaveno přímému slunečnímu světlu nebo prudkému osvětlení.

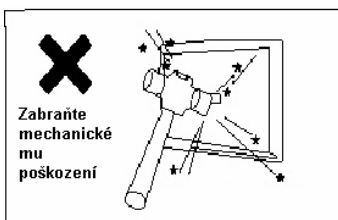

Vyvarujte se silných nárazů při používání, aby nedošlo k poškození vnitřních elektrických vodičů a části plastové konstrukce.